



# Книга фирменного стиля Группы ТМК ( Brand book ТМК )



# Содержание

## 01 ВВОДНЫЕ ПОЛОЖЕНИЯ

1.1 Введение .....	5
1.1 Цели .....	5
1.1 Задачи .....	5
1.2 Период действия и порядок внесения изменений .....	6
1.3 Термины и определения .....	7

## 02 ОБЛАСТЬ ДЕЙСТВИЯ

2.1 Фирменный знак .....	9
2.2 Модульная сетка для построения фирменного знака .....	10
2.3 Виды и построение фирменных блоков .....	11
2.3 Основы построения контурного логотипа .....	12
2.3 Логотип партнера/спонсора .....	13
2.4 Недопустимое использование логотипа .....	15
2.5. Корпоративные цвета компании .....	16
2.6 Примеры использования логотипа .....	17
2.7 Фирменный шрифт компании .....	18

## 03 ФИРМЕННЫЙ БЛОК

3.1 Основной знак. Цветовое исполнение .	21
3.2 Основной знак. Монохромное исполнение .....	33
3.3 Основной знак. Инверсное исполнение .....	39
3.4 Дополнительный вариант инверсного исполнения .....	45
3.5 Основной знак. Монохромное исполнение на оранжевом фоне .....	51
3.6 Основной знак. Дополнительный вариант исполнения на оранжевом фоне .....	57
3.7 Логотип бессмазочного покрытия GREENWELL .....	63

## 04 ОСНОВНЫЕ ЭЛЕМЕНТЫ КОРПОРАТИВНОГО СТИЛЯ

4.5 Презентация Группы ТМК .....	80
5.2 Корпоративный флаг компании .....	88
5.3 Элементы спецодежды .....	90
5.4 Фирменный значок ТМК .....	97
5.5 Фирменный пакет ТМК .....	98

5.6 Дрон компании ТМК .....	99
5.7 Вывески и указатели .....	100
5.8 Система информации .....	102
5.9 Настольные информационные таблички .....	103
6.1 Наружное оформление .....	104

# Вводные положения

1

- 
- 5 ВВЕДЕНИЕ
  - 6 ПЕРИОД ДЕЙСТВИЯ И ПОРЯДОК Внесения ИЗМЕНЕНИЙ
  - 7 ТЕРМИНЫ И ОПРЕДЕЛЕНИЯ



# Введение

1.1

## ВВЕДЕНИЕ

Руководство по фирменному стилю описывает правила использования фирменной символики Трубной Металлургической Компании при изготовлении презентационных материалов, сувенирной продукции, создании дизайн-макетов рекламных модулей и иных носителей визуальной коммуникации во всех случаях указания на принадлежность к Компании.

При создании макетов организационно-распорядительных документов, не описанных в настоящем руководстве, следует пользоваться общими принципами использования фирменной символики.

Для создания единой системы идентификации компаний, входящих в состав ТМК, необходимо строго придерживаться данных рекомендаций.

Данное руководство позволит обеспечить соблюдение выработанных стандартов визуальной коммуникации всеми субъектами, участвующими в создании дизайн-макетов: как сотрудниками предприятий ТМК, так и дизайнерами, работающими над макетами ТМК на стороне агентств подрядчиков. Изложенные здесь правила помогут им сделать работу корректно и качественно.

## ЦЕЛИ

Целью настоящего руководства является установление единых требований по применению фирменного стиля Трубной Металлургической Компании при оформлении макетов продукции, используемых в рекламно-презентационной деятельности компании и ее дочерних обществ.

Руководство по фирменному стилю должно рассматриваться как способ повышения качества и эффективности рекламы.

## ЗАДАЧИ

Основной задачей настоящего руководства по фирменному стилю является описание правил использования и воспроизведения средств визуальной идентификации ТМК:

логотипа (фирменного блока и графического начертания названия компании или ее подразделения);  
фирменного шрифта;  
набора фирменных цветов.

# Период действия и порядок внесения изменений

## 1.2

Настоящее руководство обязательно для исполнения работниками всех производственных предприятий, входящих в состав Трубной Металлургической Компании, дочерних предприятий и торговых офисов компании.

**Данное руководство относится непосредственно к работникам:**

- структурных подразделений, отвечающих за обеспечение Компании визитными карточками, сувенирной продукцией и иными носителями визуальной коммуникации, указывающими на принадлежность к ТМК
- структурных подразделений ТМК, задействованных в оформлении административных зданий компании, изготовлении корпоративных презентаций, рекламно-информационных, презентационных или иных коммуникационных материалов, указывающих на принадлежность к ТМК

Организационные, распорядительные и локальные нормативные документы не должны противоречить настоящему руководству по фирменному стилю.

### **ПЕРИОД ДЕЙСТВИЯ И ПОРЯДОК ВНЕСЕНИЯ ИЗМЕНЕНИЙ**

Настоящее «Руководство по фирменному стилю» является локальным нормативным документом постоянного действия.

Требования руководства становятся обязательными для исполнения после их утверждения и введения в действие в соответствии с Уставом компании и в установленном в компании порядке.

«Руководство по фирменному стилю» признается утратившим силу на основании приказа ТМК.

Изменения в «Руководство по фирменному стилю» вносятся приказом ТМК.

**Изменения в «Руководство по фирменному стилю» вносятся в случаях:**

- изменения законодательства РФ;
- необходимости модернизации средств индивидуализации ТМК.

# Термины и определения

1.3

**ЛОГОТИП** – графическое начертание фирменного наименования в виде стилизованных букв.

**ФИРМЕННЫЙ ЗНАК** (товарный знак) – зарегистрированное в установленном порядке обозначение (словесное, изобразительное и др.), служащее для индивидуализации товаров производителей.

**ФИРМЕННАЯ ЦВЕТОВАЯ ГАММА** – цветовое решение элементов фирменной символики.

**ФИРМЕННЫЙ БЛОК** – допустимая комбинация фирменного знака и логотипа.

**ФИРМЕННЫЙ СТИЛЬ** – совокупность постоянных шрифтовых и цветовых решений, художественно-графических элементов, выступающих средствами индивидуализации компании. Константы фирменного стиля: фирменный знак, логотип, фирменный блок, фирменная цветовая гамма. Фирменный стиль обеспечивает узна-

ваемость бренда и целостность его восприятия, является неотъемлемой составляющей корпоративной идентичности и применяется при оформлении носителей, указывающих на прямую или косвенную принадлежность к компании.

**ДОПОЛНИТЕЛЬНЫЙ СТИЛЕОБРАЗУЮЩИЙ ЭЛЕМЕНТ** – графическое изображение, применяемое наряду с константами фирменного стиля (фирменный знак, логотип) в качестве дополнительного средства визуальной идентификации бренда.

# Область действия

2

- 
- 9 ФИРМЕННЫЙ ЗНАК
  - 10 МОДУЛЬНАЯ СЕТКА ДЛЯ ПОСТРОЕНИЯ ФИРМЕННОГО ЗНАКА
  - 11 ВИДЫ И ПОСТРОЕНИЕ ФИРМЕННЫХ БЛОКОВ
  - 12 ОСНОВЫ ПОСТРОЕНИЯ КОНТУРНОГО ЛОГОТИПА
  - 13 ЛОГОТИП ПАРТНЕРА/СПОНСОРА
  - 15 НЕДОПУСТИМОЕ ИСПОЛЬЗОВАНИЕ ЛОГОТИПА
  - 16 КОРПОРАТИВНЫЕ ЦВЕТА КОМПАНИИ
  - 17 ПРИМЕРЫ ИСПОЛЬЗОВАНИЯ ЛОГОТИПА
  - 18 ФИРМЕННЫЙ ШРИФТ КОМПАНИИ





# Фирменный знак

## 2.1

Фирменный знак Трубной Металлургической Компании представляет собой квадрат, внутри которого расположен сегмент круга от левого верхнего угла к правому нижнему углу, под которым параллельно ему располагается краткое фирменное наименование ТМК.

Основной идеей знака является ассоциативный образ, где черный квадрат символизирует печь, оранжевый сегмент – пламя, огонь, ассоциируясь в то же время со стилизованным разрезом трубы.

В русском и английском вариантах изображение знака остается единым.

Единственно возможный метод увеличения фирменного знака — пропорциональное масштабирование.

Фирменный знак может использоваться без логотипа, как самостоятельный элемент. При этом вокруг него всегда должно сохраняться свободное пространство — охранное поле знака.

В охранное поле фирменного знака не должны попадать графические или иные элементы оформления модуля. Минимальное значение охранного поля знака равно ширине буквы «Т» логотипа.



Фирменный знак



Охранное поле фирменного знака

# Модульная сетка для построения фирменного знака

## 2.2

Модульная сетка для построения графической части знака равна 5x на 5x. При построении дугообразного сегмента логотипа используются два вспомогательных круга радиусом 4,8x для внутренней и 3,5x для наружной части. После построения дуг знака необходимо отредактировать траекторию согласно разметке модульной сетки.

**Внимание:** для точного воспроизведения логотипа компании следует пользоваться копией прилагаемой электронной версии. Другие источники могут содержать неточности.

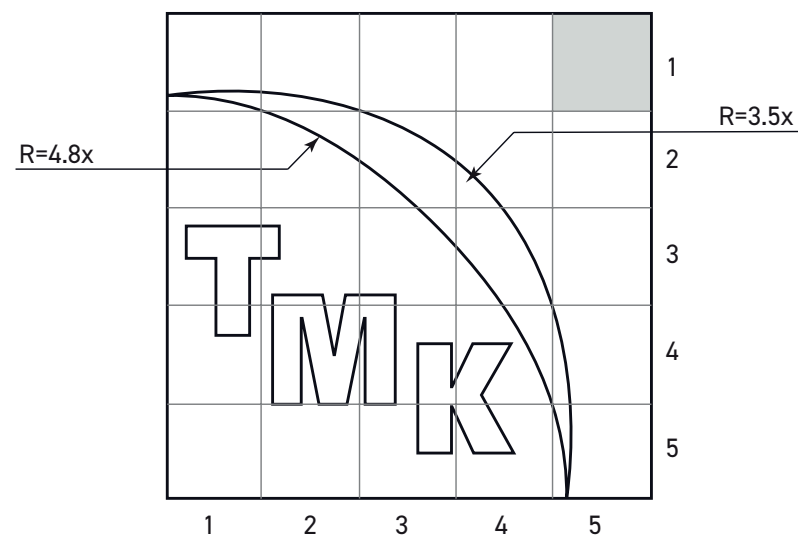

■ Квадрат модульной сетки равен 1x.  
Величина X зависит от масштаба увеличения

# Виды и построение фирменных блоков

## 2.3

Правила построения фирменного блока основаны на строгом соблюдении пропорций в соотношении между высотой фирменного знака и логотипа. Развернутое фирменное написание возможно в трех вариантах:

01.



02.



ТРУБНАЯ МЕТАЛЛУРГИЧЕСКАЯ  
КОМПАНИЯ



ТРУБНАЯ МЕТАЛЛУРГИЧЕСКАЯ  
КОМПАНИЯ

03.



ТРУБНАЯ  
МЕТАЛЛУРГИЧЕСКАЯ  
КОМПАНИЯ



ТРУБНАЯ  
МЕТАЛЛУРГИЧЕСКАЯ  
КОМПАНИЯ



Логотип для использования  
в мелком кегле

# Основы построения контурного логотипа

2.3

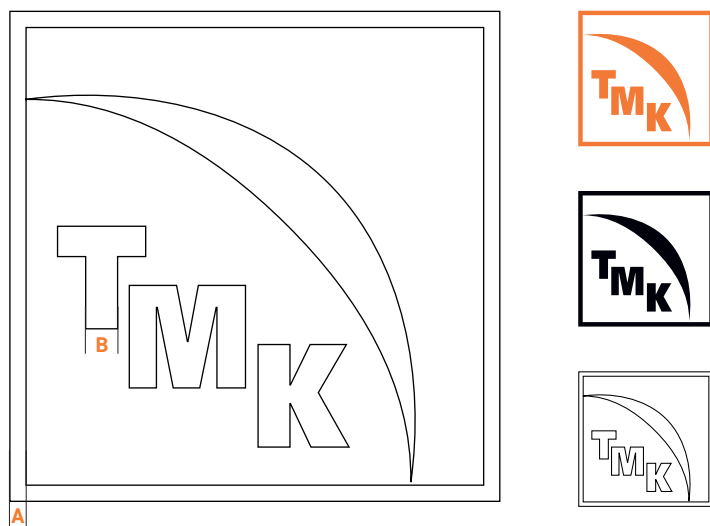

$$A=B/2$$

При построении контурного логотипа основное поле графического знака превращается в контурную рамку. Ширина рамки должна соответствовать половине ширины штриха знака «Т».

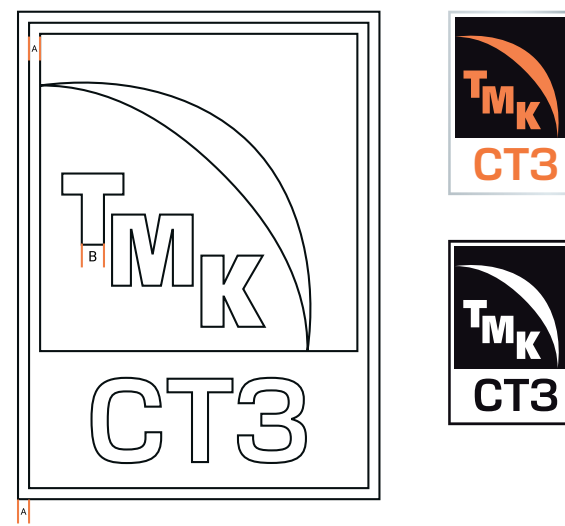

$$A=B/2$$

При построении логотипа предприятия вокруг графического элемента добавляются свободное поле и обводка. Эти величины являются постоянным математическим значением и вычисляются по формуле  $A=B/2$ , где  $B$  – ширина основного штриха символа «Т» в графической части знака.

# Логотип партнера/ спонсора

2.3

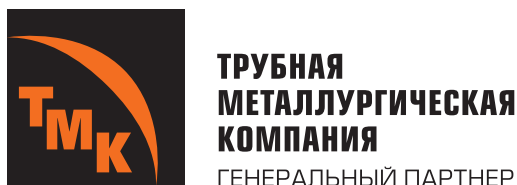
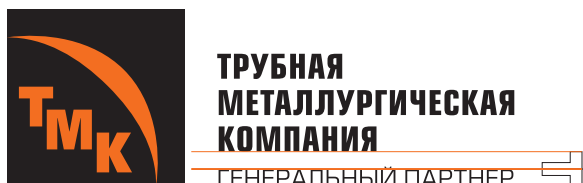

При построении логотипа компании в статусе партнера или спонсора шрифтовая композиция логотипа поднимается вверх на ширину символа «Т», а высота статуса равна половине символа «Т».

Строка статуса партнерства может быть выполнена в оранжевом цвете.

Логотип ТМК лежит в основе идентификации бренда и является сутью его самовыражения. Поэтому крайне важно всегда правильно и последовательно изображать символ и логотип ТМК.

# Недопустимое использование логотипа

## 2.4

Приведенные примеры иллюстрируют проблемные ситуации, которые нельзя допускать при использовании логотипа. Эти примеры не являются исчерпывающим перечнем неправильных вариантов использования, но они дают представление о том, как нельзя изображать логотип.



Изменение пропорций знака



Неправильное расположение элементов логотипа



Использование любых эффектов и обводок



Нарушение охранного поля знака

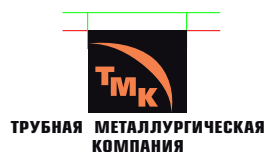

ТРУБНАЯ МЕТАЛЛУРГИЧЕСКАЯ КОМПАНИЯ



# Корпоративные цвета компании

## 2.5

Цветовая палитра ТМК состоит из четырех основных цветов: оранжевого, черного, серого и белого.

Благодаря использованию лишь ограниченного набора цветов компания способна придать своим маркетинговым материалам выразительный и строгий визуальный стиль.

Дополнительно в материалах компании используются оттенки основных цветов.

На этой странице указаны соответствующие корпоративным цветам краски Pantone, CMYK, RAL, ORACAL, RGB.

При печати материалов с использованием полноцветных изображений рекомендуется воспроизводить изображение в четырехцветной палитре (CMYK) с добавлением специального цвета – 165 CVU.

Простые варианты цвета Pantone, CMYK и RGB применяются на материалах, где невозможно использование металлической краски, например в экранных изображениях. При использовании цветовой палитры крайне важно точное отображение цветов на готовых материалах.



Pantone	165 CVU
CMYK	C. 0 M. 70 Y. 100 K. 0
RGB	R. 236 G. 102 B. 8
RAL	2004
ORACAL	036



Pantone	Cool Gray 3 C
CMYK	C. 8 M. 5 Y. 7 K. 16
RGB	R. 200 G. 201 B. 199
RAL	7042
ORACAL	074



Pantone	Process Black C
CMYK	C. 50 M. 25 Y. 25 K. 100
RGB	R. 39 G. 37 B. 31
RAL	9005
ORACAL	070

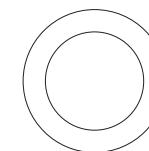

Pantone	11-0601 TCX
CMYK	C. 0 M. 0 Y. 0 K. 0
RGB	R. 244 G. 245 B. 240
RAL	9003
ORACAL	010



# Примеры использования логотипа

Всегда следует использовать цветную версию логотипа, если она контрастна по отношению к фону, если нет – используется монохромная версия логотипа.

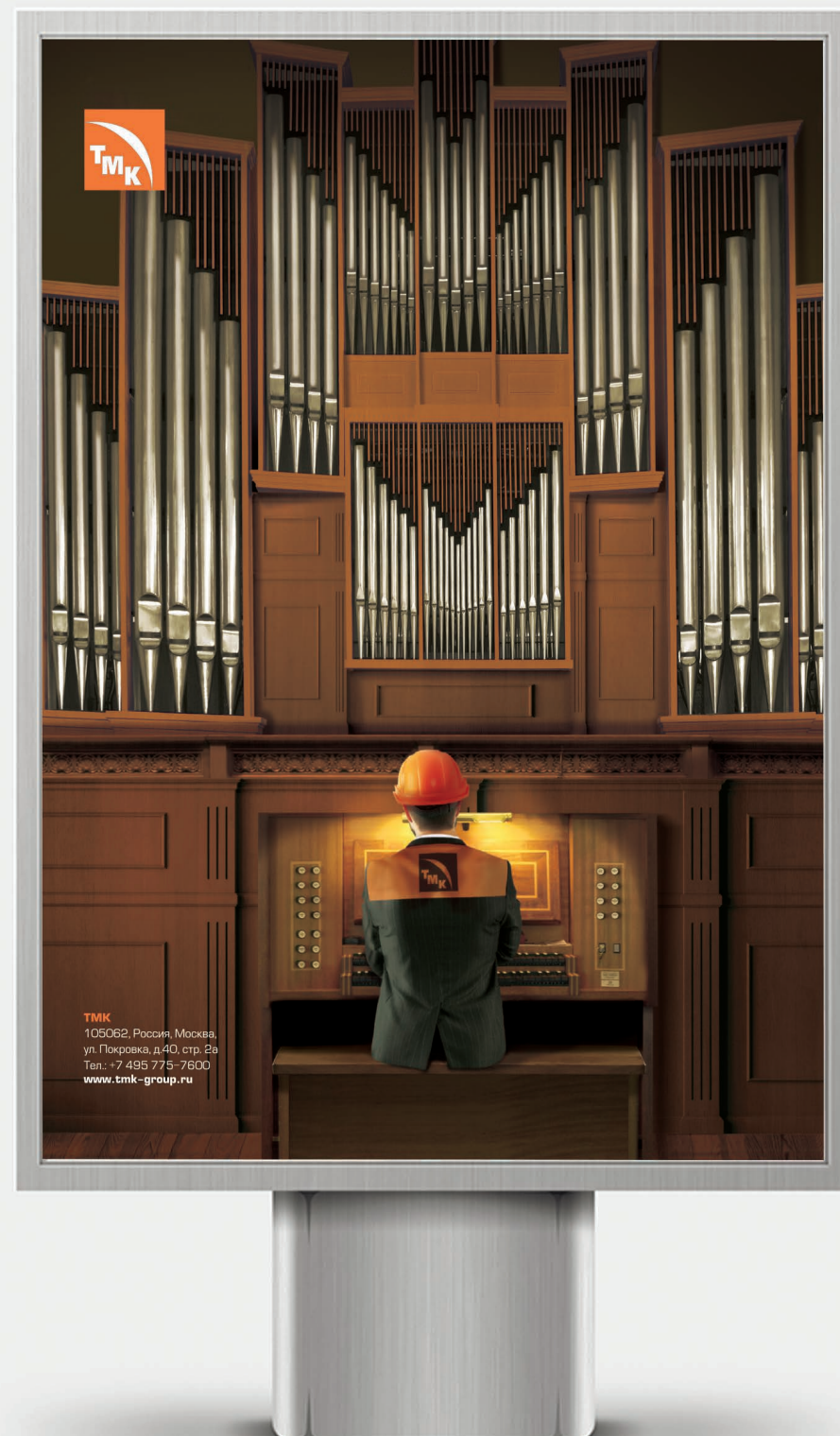
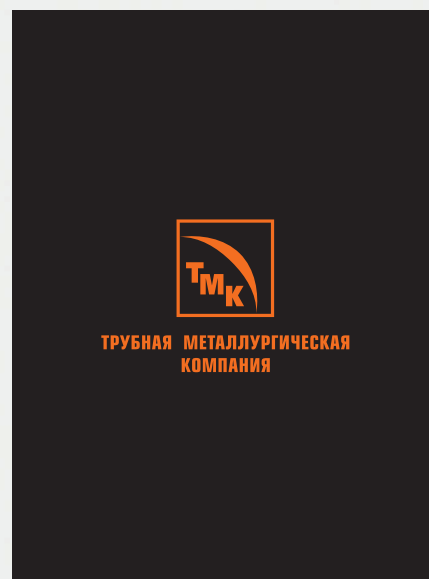
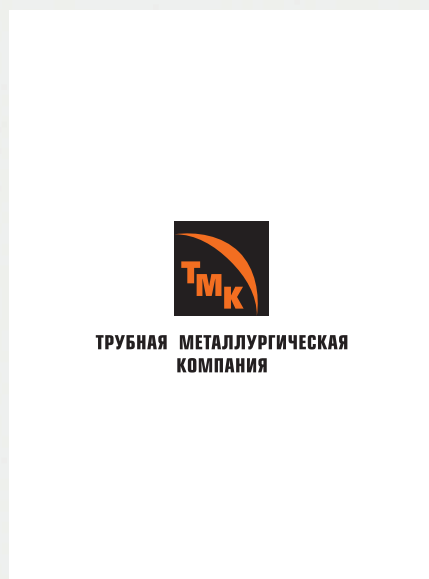

# Фирменный шрифт компании

2.7

Основным шрифтом для деловой документации, рекламной продукции и визуальных коммуникаций является гарнитура Europe в следующих начертаниях:

- Europe
- EuropeCond
- EuropeDemi
- EuropeExt

При заполнении деловой документации шапка документа должна быть оформлена с использованием шрифта Europe, для написания текста документа допускается применение системного шрифта Arial и Times New Roman.

# Europe

Aa Bb Vv Гг Дд Ее Жж Зз Ии Кк Лл Мм Нн Оо Пп Рр Сс Тт  
Уу Фф Хх Цц Чч Шш Щщ Ъъ Ьь Ээ Юю Яя  
Aa Bb Cc Dd Ee Ff Gg Hh Ii Jj Kk Ll Mm Nn Oo Pp Qq Rr Ss Tt  
Uu Vv Ww Xx Yy Zz  
1 2 3 4 5 6 7 8 9 0 ! « » - % : , . ; ( ) \_ - + = / . , @ # \$ % ^ & \*

# EuropeCond

Aa Bb Vv Гг Дд Ее Жж Зз Ии Кк Лл Мм Нн Оо Пп Рр Сс Тт  
Уу Фф Хх Цц Чч Шш Щщ Ъъ Ьь Ээ Юю Яя  
Aa Bb Cc Dd Ee Ff Gg Hh Ii Jj Kk Ll Mm Nn Oo Pp Qq Rr Ss Tt  
Uu Vv Ww Xx Yy Zz  
1 2 3 4 5 6 7 8 9 0 ! « » № % : , . ; ( ) \_ - + = / . , @ # \$ % ^ & \*

# EuropeDemi

Аа Бб Вв Гг Дд Ее Жж Зз Ии Кк Лл Мм Нн Оо Пп Рр Сс Тт  
 Уу Фф Хх Цц Чч Шш Щщ Ыы Ьъ Ъь Ээ Юю Яя  
 Aa Bb Cc Dd Ee Ff Gg Hh Ii Jj Kk Ll Mm Nn Oo Pp Qq Rr Ss Tt  
 Uu Vv Ww Xx Yy Zz  
 1 2 3 4 5 6 7 8 9 0 ! « » - % : , . ; ( ) \_ - + = / . , @ # \$ % ^ & \*

# EuropeExt

Аа Бб Вв Гг Дд Ее Жж Зз Ии Кк Лл Мм Нн Оо Пп Рр Сс Тт  
 Уу Фф Хх Цц Чч Шш Щщ Ыы Ьъ Ъь Ээ Юю Яя  
 Aa Bb Cc Dd Ee Ff Gg Hh Ii Jj Kk Ll Mm Nn Oo Pp Qq Rr Ss Tt  
 Uu Vv Ww Xx Yy Zz  
 1 2 3 4 5 6 7 8 9 0 ! « » - % : , . ; ( ) \_ - + = / . , @ # \$ % ^ & \*

# Фирменный блок

- 
- 21 ОСНОВНОЙ ЗНАК. ЦВЕТОВОЕ ИСПОЛНЕНИЕ
  - 33 ОСНОВНОЙ ЗНАК. МОНОХРОМНОЕ ИСПОЛНЕНИЕ
  - 39 ОСНОВНОЙ ЗНАК. ИНВЕРСНОЕ ИСПОЛНЕНИЕ
  - 45 ДОПОЛНИТЕЛЬНЫЙ ВАРИАНТ ИНВЕРСНОГО ИСПОЛНЕНИЯ
  - 51 ОСНОВНОЙ ЗНАК. МОНОХРОМНОЕ ИСПОЛНЕНИЕ НА ОРАНЖЕВОМ ФОНЕ
  - 57 ОСНОВНОЙ ЗНАК. ДОПОЛНИТЕЛЬНЫЙ ВАРИАНТ ИСПОЛНЕНИЯ НА ОРАНЖЕВОМ ФОНЕ
  - 63 ЛОГОТИП БЕССМАЗОЧНОГО ПОКРЫТИЯ GREENWELL



# Основной знак. Цветовое исполнение

3.1



Логотип для использования  
в мелком кегле

# Производственные предприятия

3.1

Российский дивизион



# Производственные предприятия

3.1

Европейский дивизион

Корпоративный блок



# Сервисные предприятия

3.1





# Научно–технические центры

3.1



# Торговые офисы

3.1



# Дополнительный вариант основного знака в цветовом исполнении

3.1

В использовании цветного логотипа допускается замена рамки и названия предприятия на черный цвет.



**Основной  
знак**



**Дополнительный вариант  
основного знака**

# Производственные предприятия

3.1

Российский дивизион



# Производственные предприятия

3.1

Европейский дивизион



Корпоративный блок



# Сервисные предприятия

3.1



# Научно–технические центры

3.1



# Торговые офисы

3.1





# Основной знак. Монохромное исполнение

3.2

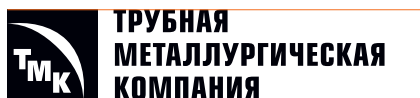

# Производственные предприятия

3.2

Российский дивизион



# Производственные предприятия

3.2

Европейский дивизион



Корпоративный блок



# Сервисные предприятия

3.2



# Научно–технические центры

3.2



# Торговые офисы

3.2

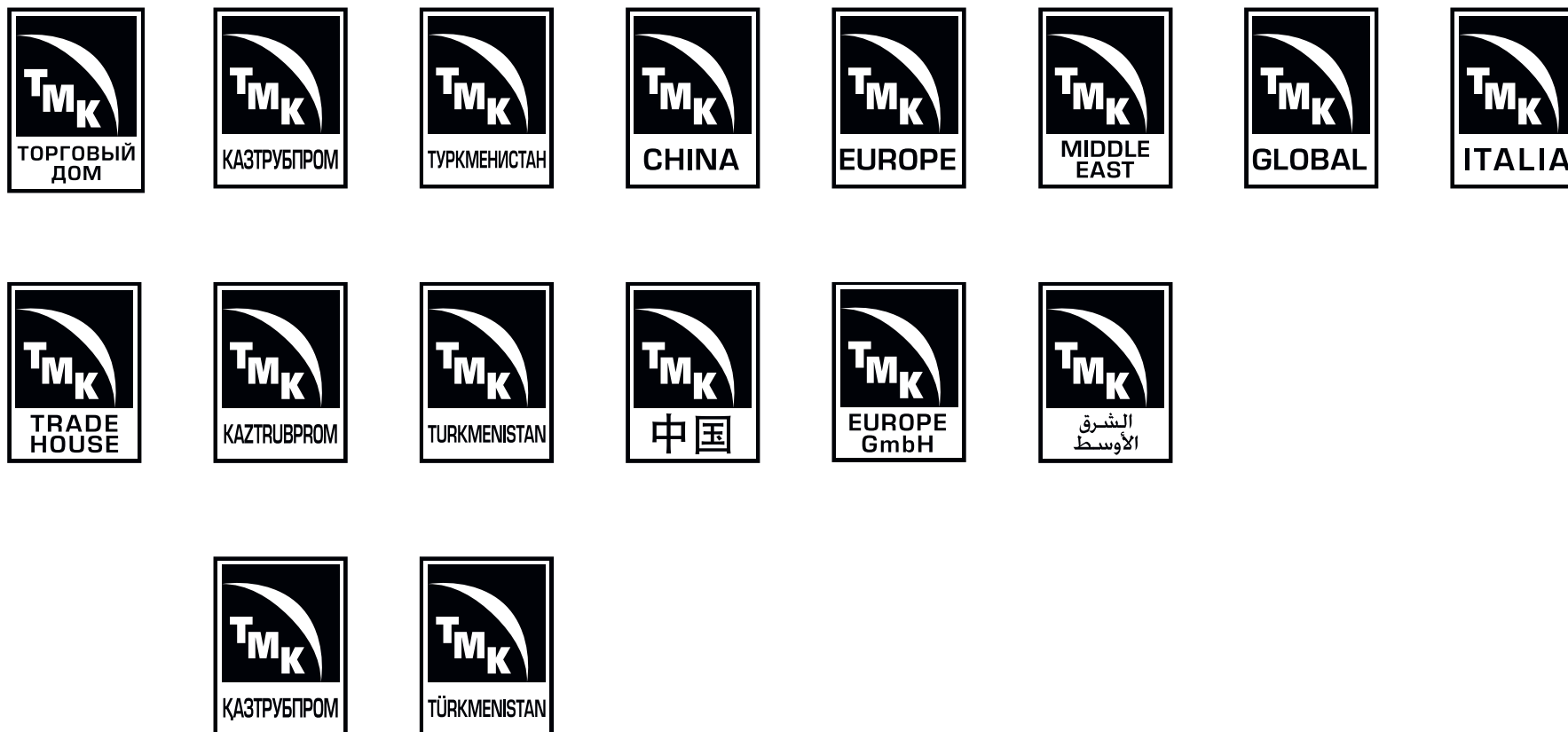

# Основной знак. Инверсное исполнение

3.3



**ТРУБНАЯ  
МЕТАЛЛУРГИЧЕСКАЯ  
КОМПАНИЯ**



**Трубная  
Металлургическая  
Компания**



**ТРУБНАЯ  
МЕТАЛЛУРГИЧЕСКАЯ  
КОМПАНИЯ**



**ТРУБНАЯ МЕТАЛЛУРГИЧЕСКАЯ КОМПАНИЯ**



**ТРУБНАЯ МЕТАЛЛУРГИЧЕСКАЯ  
КОМПАНИЯ**



**ТРУБНАЯ  
МЕТАЛЛУРГИЧЕСКАЯ  
КОМПАНИЯ**



**ТРУБНАЯ  
МЕТАЛЛУРГИЧЕСКАЯ  
КОМПАНИЯ**

# Производственные предприятия

3.3

Российский дивизион





# Производственные предприятия

3.3

Европейский дивизион



Корпоративный блок



# Сервисные предприятия

3.3



# Научно–технические центры

3.3



# Торговые офисы

3.3

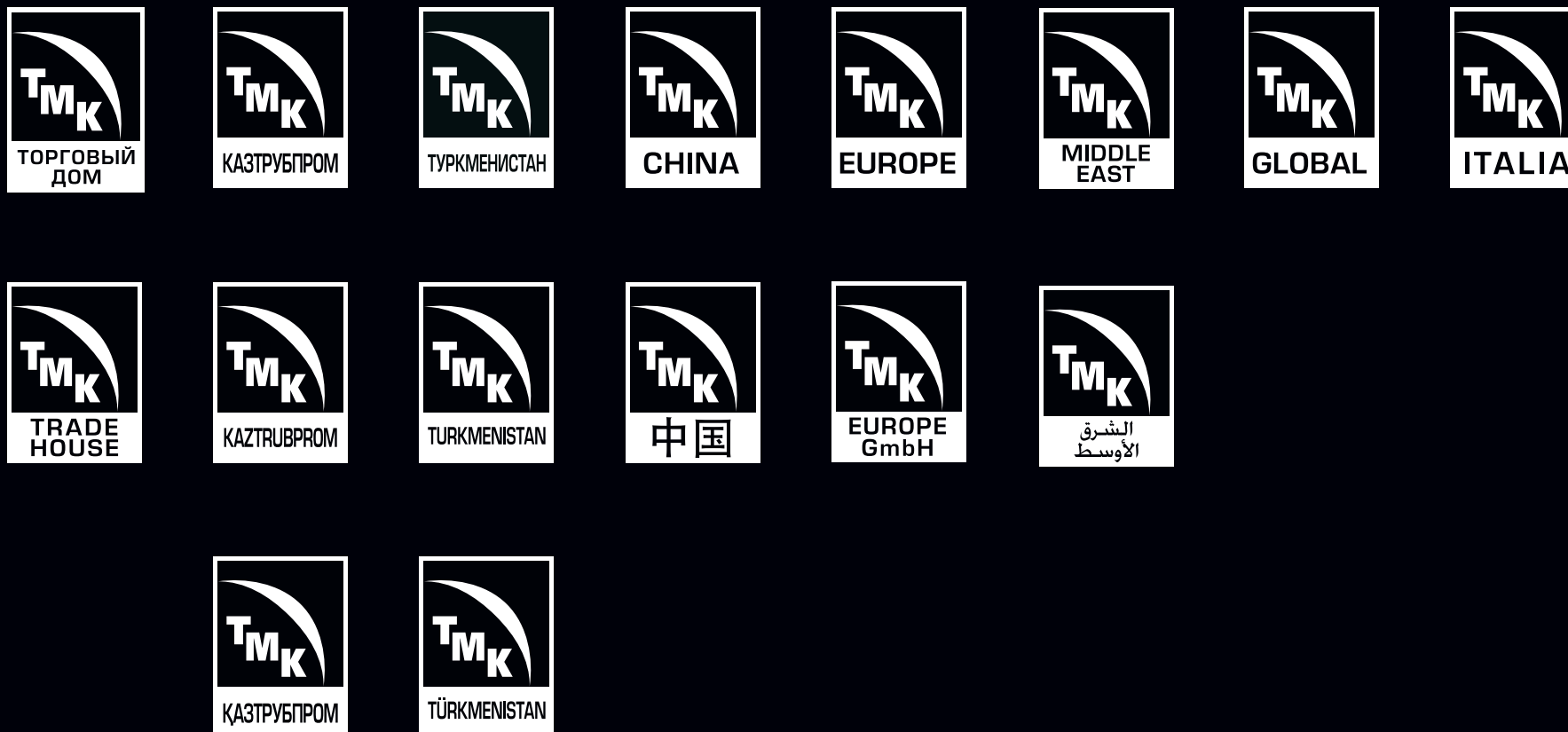

# Дополнительный вариант инверсного исполнения

3.4



**ТРУБНАЯ  
МЕТАЛЛУРГИЧЕСКАЯ  
КОМПАНИЯ**



**Трубная  
Металлургическая  
Компания**



**ТРУБНАЯ  
МЕТАЛЛУРГИЧЕСКАЯ  
КОМПАНИЯ**



**ТРУБНАЯ МЕТАЛЛУРГИЧЕСКАЯ КОМПАНИЯ**



**ТРУБНАЯ МЕТАЛЛУРГИЧЕСКАЯ  
КОМПАНИЯ**



**ТРУБНАЯ  
МЕТАЛЛУРГИЧЕСКАЯ  
КОМПАНИЯ**



**ТРУБНАЯ  
МЕТАЛЛУРГИЧЕСКАЯ  
КОМПАНИЯ**

# Производственные предприятия

3.4

Российский дивизион



# Производственные предприятия

3.4

Европейский дивизион



Корпоративный блок



# Сервисные предприятия

3.4





# Научно–технические центры

3.4



# Торговые офисы

3.4

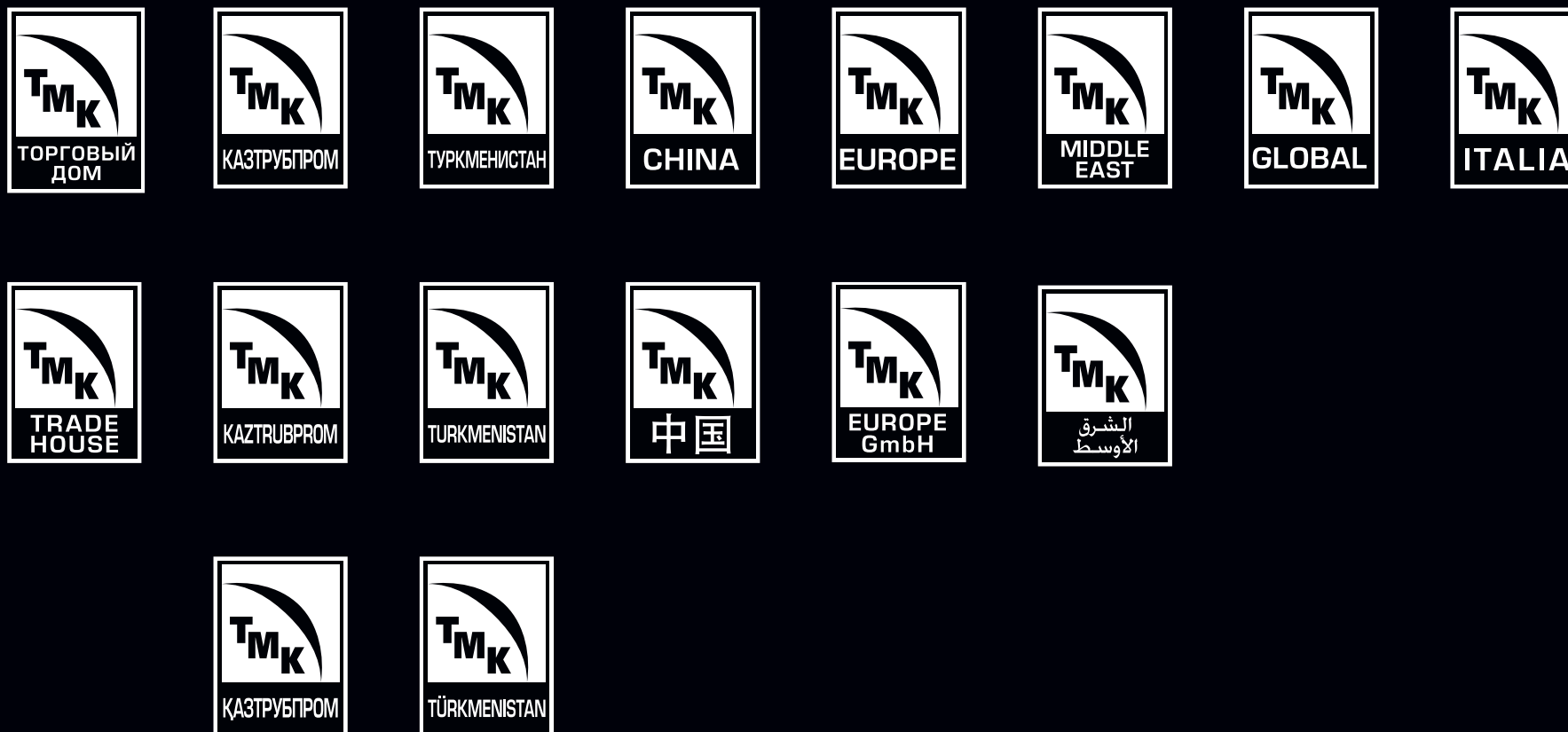

# Основной знак. Монохромное исполнение на оранжевом фоне

3.5



**ТРУБНАЯ  
МЕТАЛЛУРГИЧЕСКАЯ  
КОМПАНИЯ**



**Трубная  
Металлургическая  
Компания**



**ТРУБНАЯ  
МЕТАЛЛУРГИЧЕСКАЯ  
КОМПАНИЯ**



**ТРУБНАЯ МЕТАЛЛУРГИЧЕСКАЯ КОМПАНИЯ**



**ТРУБНАЯ МЕТАЛЛУРГИЧЕСКАЯ  
КОМПАНИЯ**



**ТРУБНАЯ  
МЕТАЛЛУРГИЧЕСКАЯ  
КОМПАНИЯ**



**ТРУБНАЯ  
МЕТАЛЛУРГИЧЕСКАЯ  
КОМПАНИЯ**

# Производственные предприятия

3.5

Российский дивизион



# Производственные предприятия

3.5

Европейский дивизион



Корпоративный блок



# Сервисные предприятия

3.5



# Научно–технические центры

3.5



# Торговые офисы

3.5





# Основной знак. Дополнительный вариант исполнения на оранжевом фоне

3.6



**ТРУБНАЯ  
МЕТАЛЛУРГИЧЕСКАЯ  
КОМПАНИЯ**



**Трубная  
Металлургическая  
Компания**



**ТРУБНАЯ  
МЕТАЛЛУРГИЧЕСКАЯ  
КОМПАНИЯ**



**ТРУБНАЯ МЕТАЛЛУРГИЧЕСКАЯ КОМПАНИЯ**



**ТРУБНАЯ МЕТАЛЛУРГИЧЕСКАЯ  
КОМПАНИЯ**



**ТРУБНАЯ  
МЕТАЛЛУРГИЧЕСКАЯ  
КОМПАНИЯ**



**ТРУБНАЯ  
МЕТАЛЛУРГИЧЕСКАЯ  
КОМПАНИЯ**

# Производственные предприятия

3.6

Российский дивизион



# Производственные предприятия

3.6

Европейский дивизион



Корпоративный блок



# Сервисные предприятия

3.6



# Научно–технические центры

3.6



# Торговые офисы

3.6



# Логотип бессмазочного покрытия GREENWELL

3.7



GREENWELL

Наименование  
GREENWELL всегда сле-  
дует писать заглавными  
буквами в одно слово



GREENWELL

GREENWELL

GREENWELL

GREENWELL

# Презентация Группы ТМК

4.5

## МОДУЛЬНАЯ СЕТКА

Любой макет содержит множество элементов. Между ними возникают оптические связи и притяжения, которые подчиняются правилу соотношения внешнего и внутреннего пространства.

Модульная сетка помогает соблюдать это правило, не вычисляя каждое расстояние и размер в отдельности. В нее заложены ключевые закономерности, необходимо просто придерживаться их.

Правильное использование модульной сетки – это 50% успеха качественного дизайна вашей презентации.

Подробнее на:  
[brandbook.tmk-group.ru](http://brandbook.tmk-group.ru)

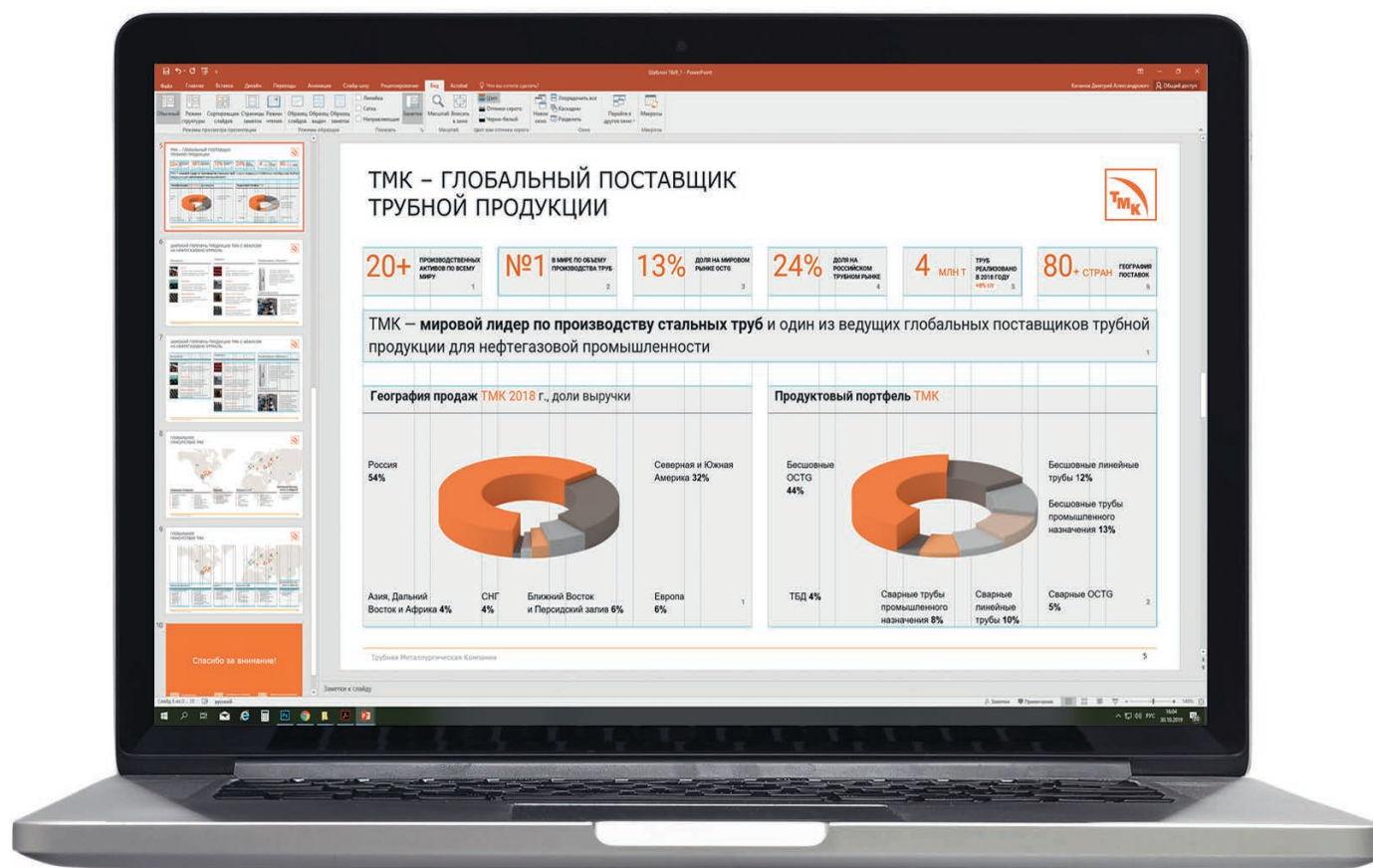





# Корпоративный флаг компании

5.2

Корпоративный флаг компании не только продвигает бренд, но и отражает профессиональные ценности компании.

Стандартный размер флага 1350x900 мм (соотношение длины и ширины 3:2). Изготовленный флаг должен соответствовать выбранному флагштоку.

Чтобы сделать качественные флаги для наружного или внутреннего использования, необходима ткань разной плотности и фактуры. При изготовлении применяется способ сублимационной термопечати, благодаря которому цвета полотен получаются яркими и насыщенными. Не меньшее внимание стоит уделять обработке краев флага, ведь от этого напрямую зависит износостойкость изделия.

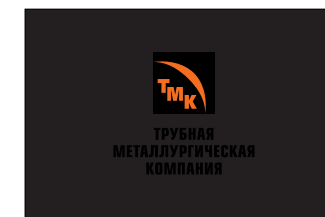
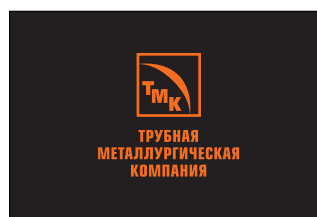
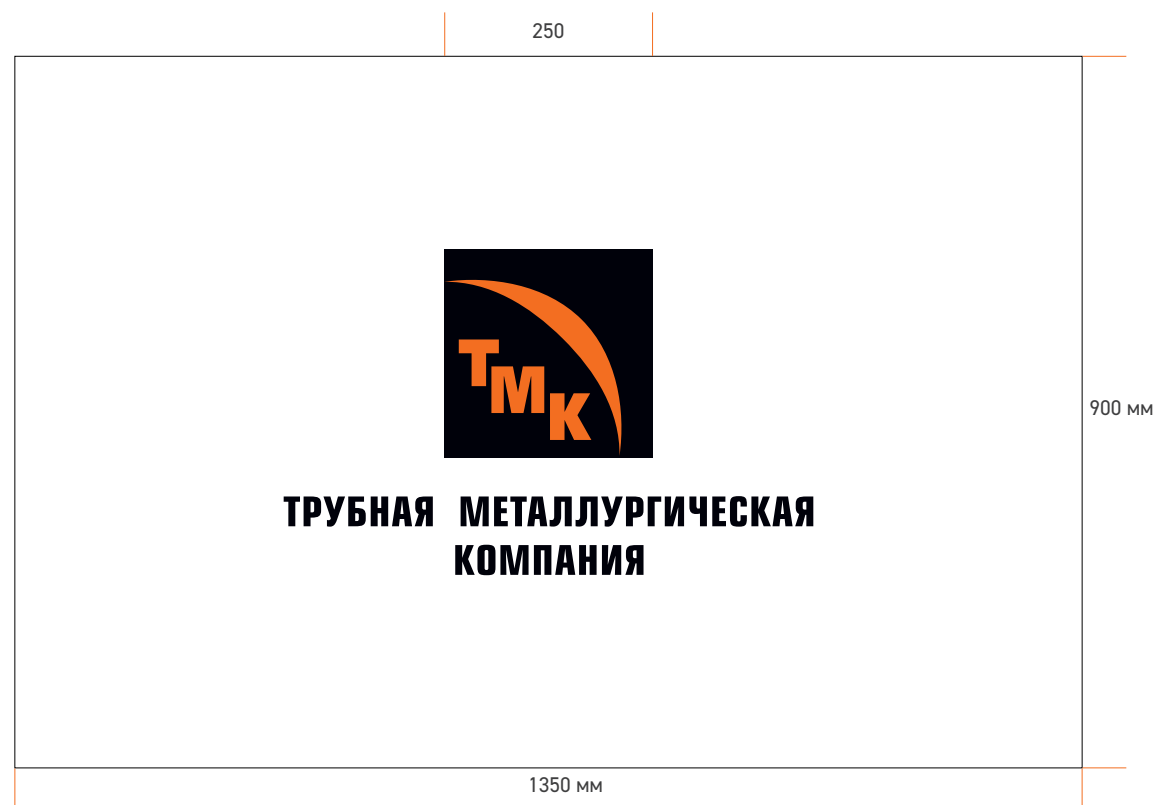

## 5.2



У односторонних флагов печать рисунка наносится на одну сторону ткани, в результате чего вторая сторона получается слишком бледной – стоит использовать в случае, когда обратная сторона не важна (например, когда флаг крепится на стену).

У двусторонних флагов изображение наносится на два полотна, между ними размещается прокладка, которая не дает изображениям просвечиваться, после чего полотнища сшиваются между собой.

# Элементы спецодежды

5.3

Брендинг – это комплекс мероприятий по созданию привлекательного имиджа, повышению узнаваемости компании. Все элементы фирменного стиля направлены на создание положительного образа компании с целью привлечения клиентов.

Важнейшей частью бренда является фирменная форма сотрудников компании, которые формируют отношение к бренду, олицетворяя его. Их внешний вид просто обязан быть привлекательным и узнаваемым!

Следует строго соблюдать прописанные в брендбуке правила по брендированию одежды.

Логотип предприятия при размещении на спине

Размер: 75x101



Логотип предприятия при размещении на груди

Размер: 50x67



Логотип предприятия при размещении на рукаве

Размер 50x50



# Элементы спецодежды

5.3

При наличии на спине полочки логотип размещается в верхней половине куртки.

**Логотип предприятия  
при размещении на  
спине**

Размер: 75x101



# Элементы спецодежды

5.3

**Каска руководяще-  
го состава**

Логотип  
предприятия:  
Размер: 35x47

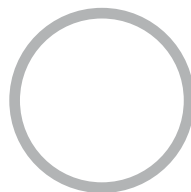

**Каска рабочего**

Логотип  
предприятия  
Размер: 35x47

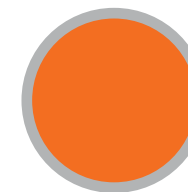

# Элементы спецодежды

Светоотражающие жилеты используются на всех предприятиях Группы ТМК гостями компании.

**Логотип предприятия при размещении на груди**

Размер: 50x67







Логотип ТМК  
при размещении  
на спине

Размер: 60x60

5.3

# Элементы спецодежды

5.3

Брендинг одежды предусматривает нанесение фирменных логотипов на футболки, рубашки, куртки, головные уборы и другие предметы рабочего гардероба сотрудников. Это один из самых действенных методов популяризации торговой марки, активно используемый в развитии бренда.

**Логотип ТМК при размещении на груди**

Размер: 25x25

**Логотип предприятия при размещении на груди**

Размер: 30x40,5



## Фирменный значок ТМК

5.4

Корпоративные значки с логотипом компании стали одним из основных компонентов формирования фирменного стиля. Нагрудные значки всегда увеличивают узнаваемость бренда и сами по себе являются отличной рекламой.

Размер: 10x10 мм



# Фирменный пакет ТМК

5.5

## Пакет бумажный

Размер 240x340x90 мм.

Бумага мелованная плотностью 200 г/м<sup>2</sup>, ламинация матовая двусторонняя, печать офсетная.

Цвет логотипа ПАО «ТМК» - черный.

Размер логотипа - 90x90 мм.

Фон - Pantone 165 C.

Склейка пакета двусторонней клеевой лентой POLIFIX b=19, с усиленной картонной прокладкой под веревочные ручки, проклеенной лентой POLIFIXb=25 мм, усиленным картонным донышком, приклеенным лентой POLIFIXb=50 мм. Ручки - шнур декоративный черного цвета диаметром 6 мм. Крепления - люверсы черного цвета d=6 мм.



# Дрон компании

5.6

## Дрон

В целях предотвращения несанкционированных съемок на территории предприятий Группы используемые дроны на заводах должны строго соответствовать фирменным цветам компании с нанесенным рамочным логотипом.



# Вывески и указатели

5.7

Вывески изготавливаются из матового металла.

#### Указатели изготавливаются:

- из матового металла с использованием пленки ORACAL .
- из пластика с нанесением шелкотрафаретной печати оранжевого (Pantone 165C), черного и белого цветов.

*Допускается использование композитных материалов с использованием фрезерной или лазерной гравировки.*

#### Офисная табличка ПАО «ТМК»

Размер основного поля: 360x120

Размер поля под номер комнаты: 110x120

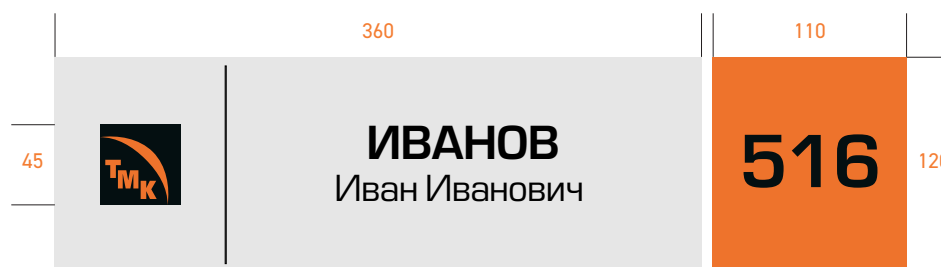

# Вывески и указатели

5.7

## Наружная табличка ПАО «ТАГМЕТ»

Используется снаружи здания (производственного помещения)  
для обозначения наименования подразделения

Размер: 1300x760

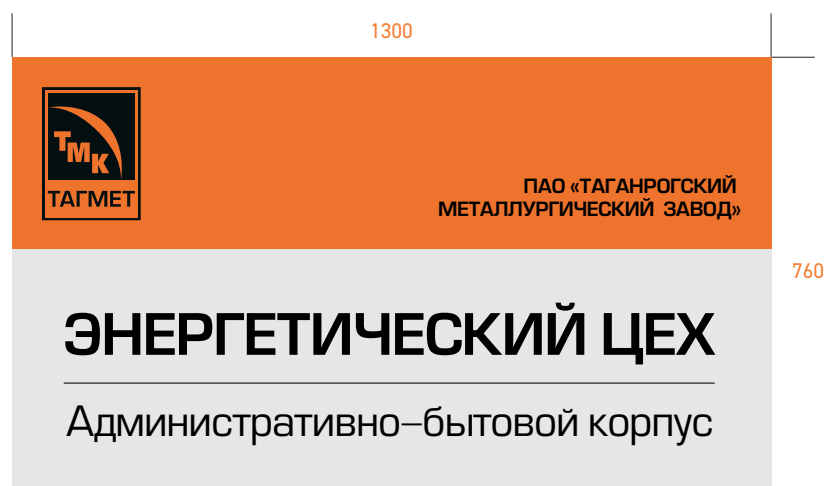

## Офисная табличка предприятий

Размер: 300x125

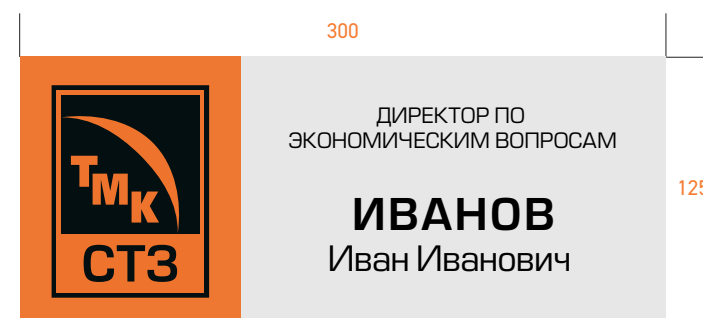

# Система информации

5.8

Изготавливается из пластика (двух видов) с использованием самоклеящихся пленок. Возможно использование пластикового профиля и фотоизображения для создания общего фона.

При необходимости – из пластика, пробки и металлического профиля с использованием самоклеящихся пленок для информационного блока.

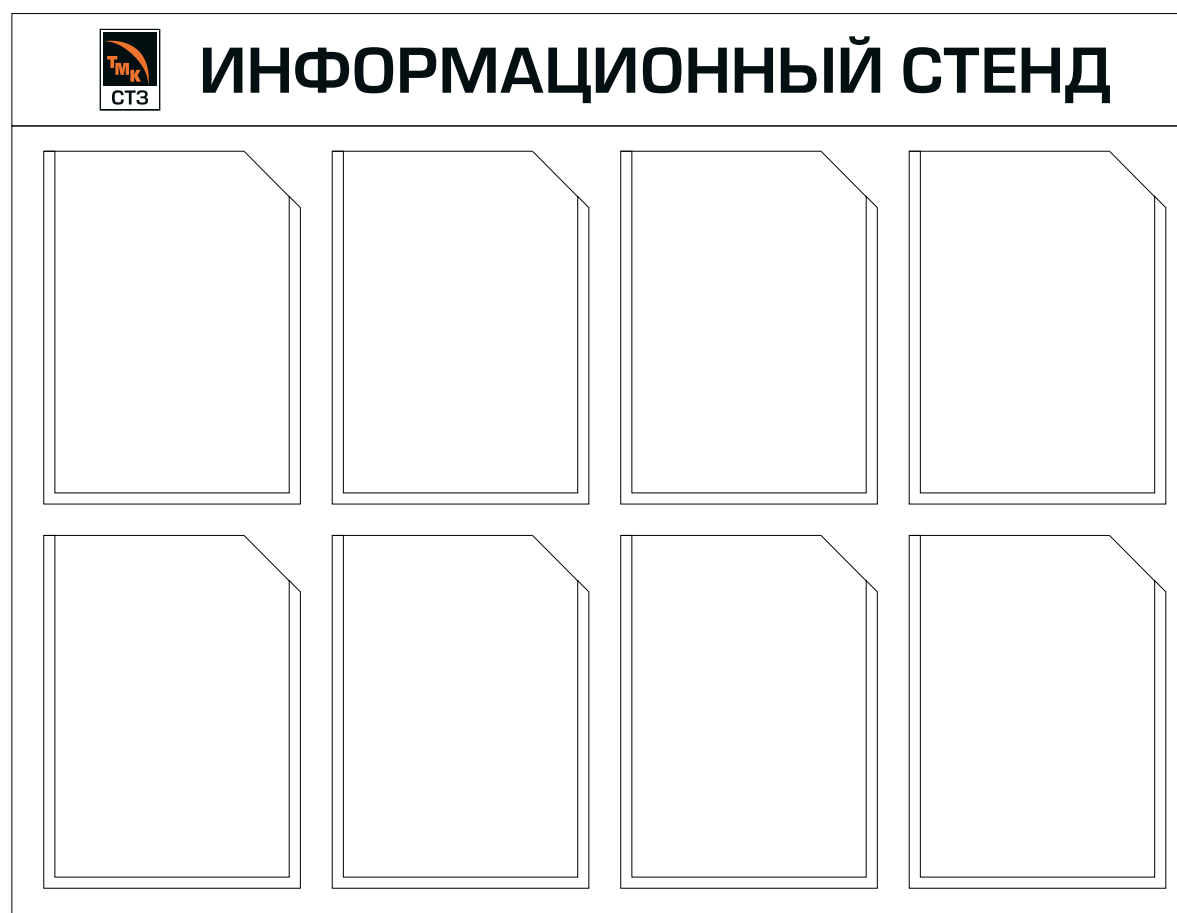



# Настольные информационные таблички

5.9

Настольные информационные таблички используются в рамках конференций и круглых столов, организуемых ТМК или проводимых на территории компании.

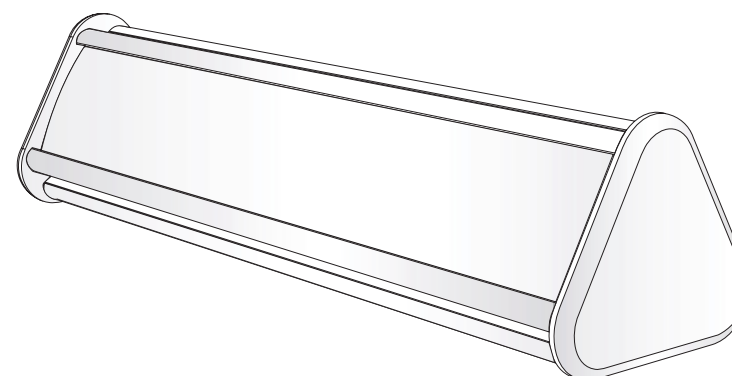
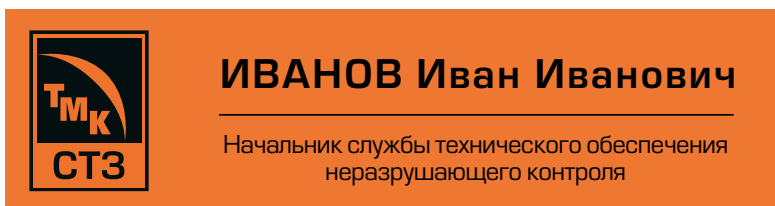

Размер информационного поля должен соответствовать формату используемой информационной таблички

При необходимости макет можно адаптировать под англоязычное мероприятие, используя соответствующую версию логотипа

# Наружное оформление

6.1

Крышные конструкции используются для придания имиджа компании. В зависимости от типа здания и бюджета для крышных конструкций используются:

- А. Световой короб (логотип) в сочетании с объемными отдельно стоящими буквами.
- Б. Световой короб.

Цветовые решения, применяемые при облицовке и внутреннем дизайне зданий и сооружений предприятий, входящих в группу ТМК, должны строго соответствовать утвержденным корпоративным цветам компании (см. стр. 16).

**Любые отклонения от корпоративных цветов возможны после письменного согласования с Бренд-директором – Директором по рекламе и продвижению продукции.**

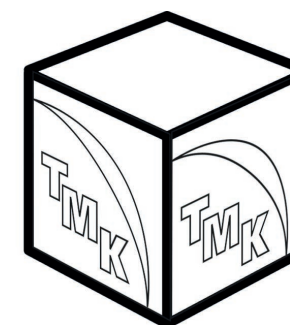

При оформлении фасада здания допускается использование конструкции куба в виде логотипа компании ТМК.

